

Piscinesfrance

Notice de montage

Sauna

Vivienne 120

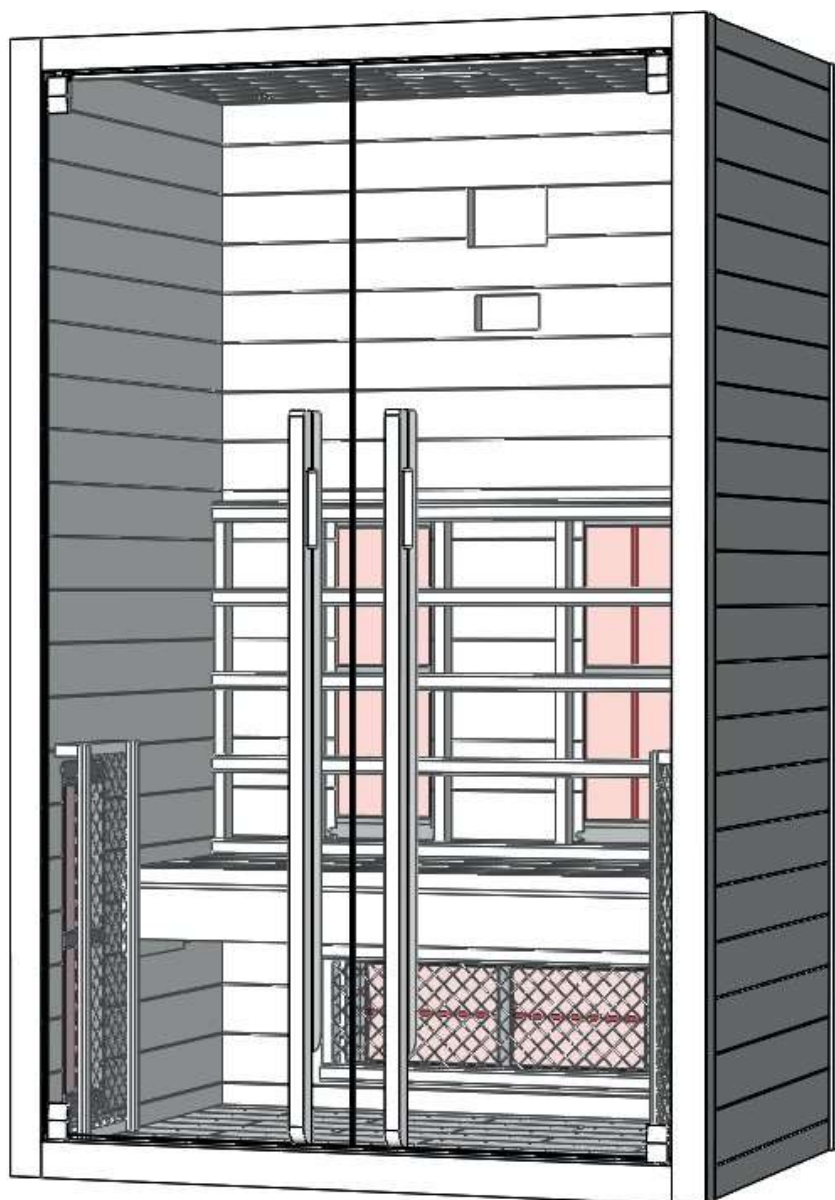

Piscinesfrance

www.piscines-france.fr - Tél. 04 82770505 - 04 82770594 - info@piscines-france.fr

Introduction

Nous remercions d'avoir acheté notre produit. Nous vous demandons de bien vouloir suivre attentivement le manuel d'instruction pour procéder au montage et de le conserver.

Prendre note du numéro de série sur le carton du produit car il sera demandé en cas de réparation ou de commande de pièce de rechange.

Attention

L'installation et la réparation doivent être effectués seulement par un électricien qualifié !

Contrôler la tension de l'alimentation et s'assurer que la prise de la mise à terre soit correctement reliée avant l'installation. Utiliser seulement des pièces de rechange d'origine. Ne pas partager la prise avec les autres appareils. Quand on ne l'utilise pas, éteindre l'alimentation de la cabine. Positionner la cabine sur une surface plate, stable et sèche.

Danger

Le système des radiateurs à infrarouges ne doit jamais être exposé à des gouttes d'eau.

Couvrir les radiateurs peut provoquer un incendie à cause du surchauffement. Ne jamais couvrir les radiateurs ! Tenir toujours loin des radiateurs tout objet ou matériel inflammable ou facilement combustible (ex : serviette de bain). Ne pas toucher le radiateur pendant ou juste après l'usage, ce qui peut causer des brûlures dû aux hautes températures. La lumière se réchauffe pendant la séance, si vous devez la changer, débrancher la cabine et laisser refroidir la lampe avant de la changer. Si le lien électrique est ou serait endommagé, vous devez le faire changer par le producteur ou un électricien autorisé.

Avertissement

Si vous souffrez de problème de santé ou de cardiopathie, de trouble de la circulation ou si vous prenez des médicaments, consulter un médecin avant d'utiliser la cabine à infrarouge.

Les enfants et les personnes fragiles ne doivent pas accéder à la cabine sans surveillance. Si vous ressentez des sensations de mal-être pendant l'utilisation de la cabine, interrompre immédiatement la séance et consulter un médecin. Ne jamais rentrer dans la cabine si vous avez consommé de l'alcool, des médicaments forts ou des stupéfiants.

Caractéristiques



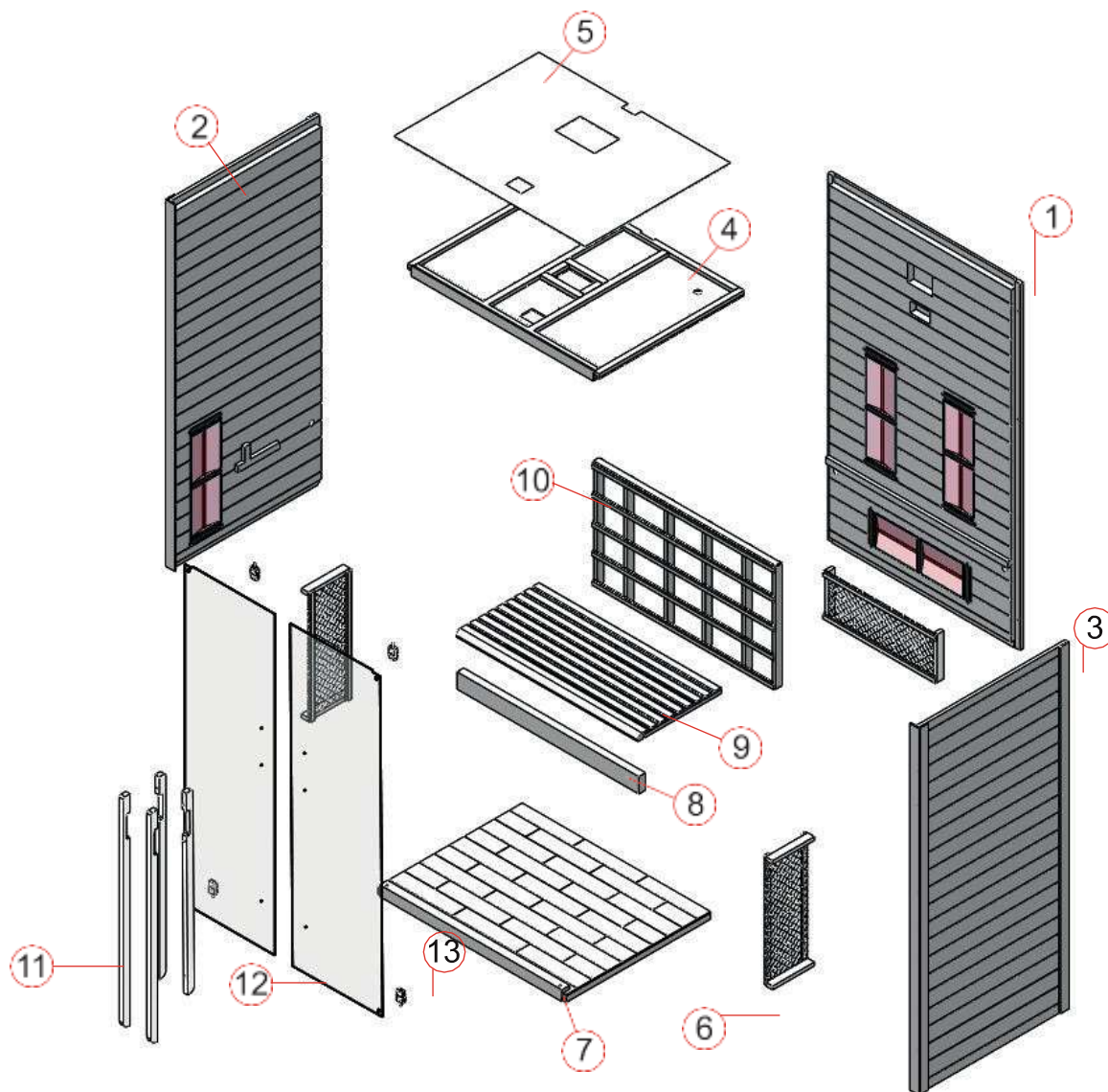

Modèle	Vivienne 120	
Matériel de la cabine	Hemlock	
Longueur	1200 mm	
Largeur	904 mm	
Hauteur	1900 mm	
Voltage	230 volt 50 Hz	
Radiateur	Type	G230 chauffage halogène
	Puissance tot.	2200W 9.6 A
	Parois post.	350W x2
	Frontale	500W x2
	Zone mollets	500W x1

Liste des éléments de la cabine



N°	Noms	Qnt
1	Panneau postérieur (1900*1149*44mm)	1
2	Panneau latéral 1 (1900*898*48mm)	1
3	Panneau latéral 2 (1900*898*48mm)	1
4	Panneau supérieur (868*1145*55mm)	1
5	Protection en MDF (868*1145*3mm)	1
6	Grille de protection (670*250*41mm)	3
7	Panneau de base (863*1125*61mm)	1
8	Panneau de la superficie du banc (1087*90*40mm)	1

9	Panneau de la superficie du banc (1087*500*33mm)	1
10	Dossier (1087*643*53mm)	1
11	Poignée (externe 1200*40*25mm, interne 1050*40*25mm)	2
12	Porte vitrée (1768*538*6mm)	2
13	Charnières (60*35*19mm)	4

				
Φ4*45	Φ4*12	Φ6*50	40*20*10	60*35*19
43x	19x	3x	2x	4x

Nous vous demandons de bien vouloir vérifier que toutes les pièces soient présentes avant de commencer le montage de la cabine à infrarouges. Contrôler l'embout et le diamètre de la perceuse pour éviter d'endommager le bois.

La pièce ou la cabine sera installée doit avoir une hauteur d'au moins 2m170 .

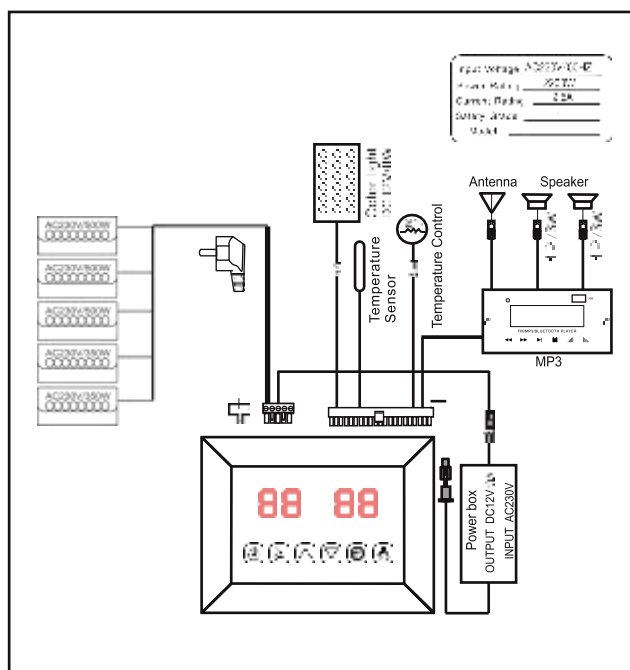





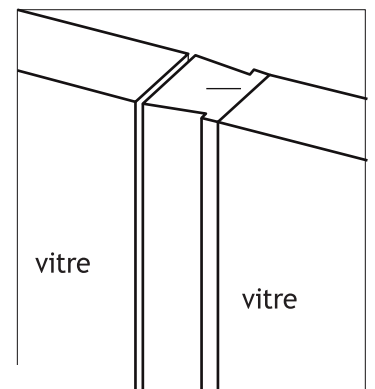
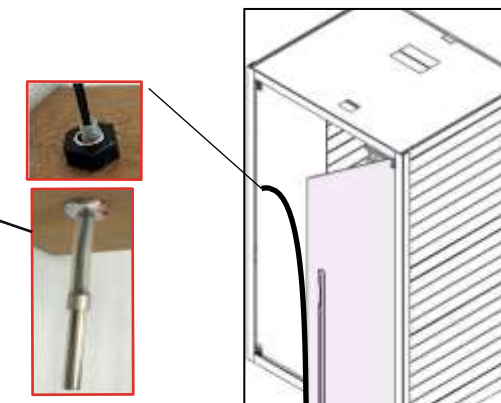
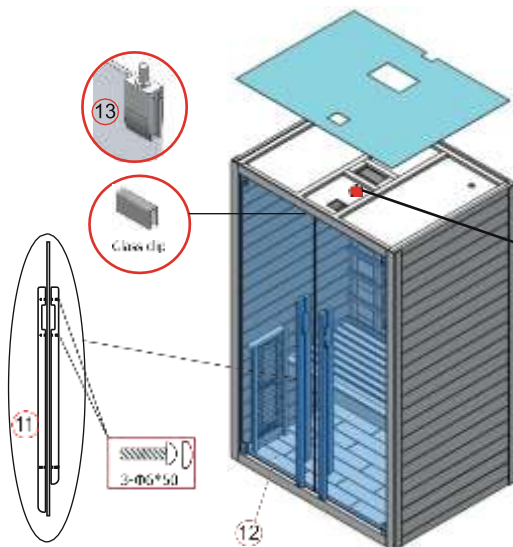
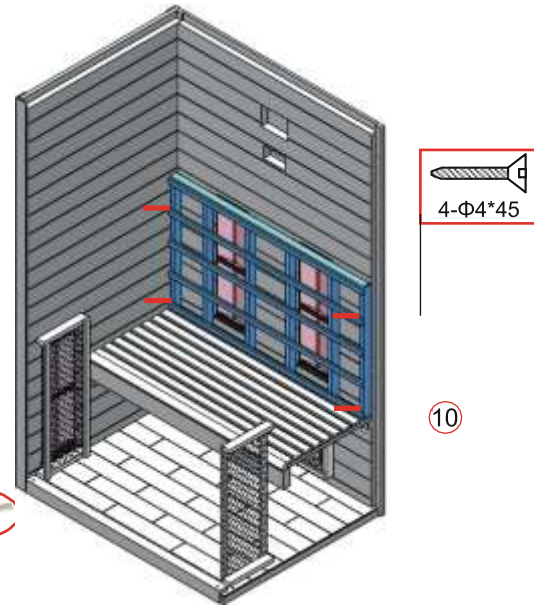
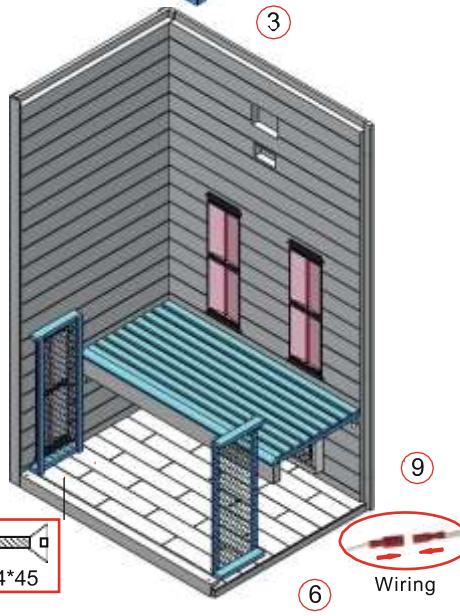
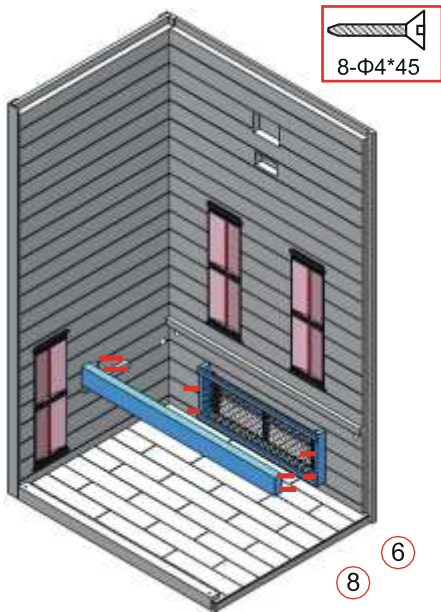
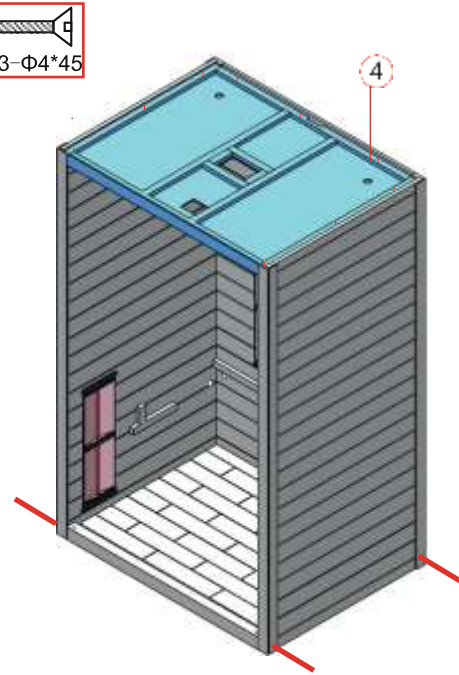
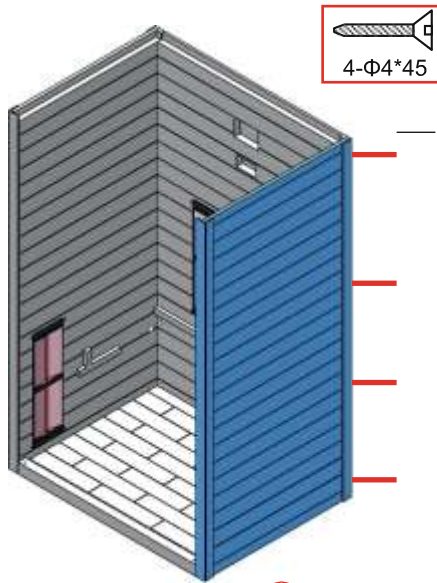
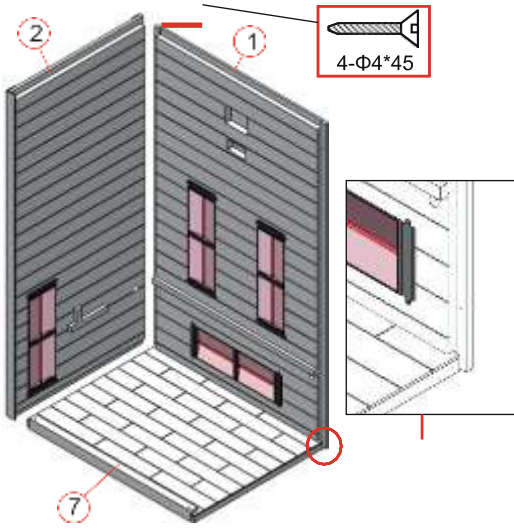

Sur votre gauche vous trouverez le schéma du circuit électrique du boîtier de commande. Nous avons réaliser un modèle simple et pratique qui vous permettra de gérer toutes les fonctions en toute simplicité.

Etapes de montage



Placer que la sonde de la température sois a environ 2cm du tube en silicone (tube/3cm+ capteur /2cm=5cm de distance du plafond)

Instructions d'utilisations

-  ON/OFF
-  Couleur de l'éclairage
-  Réglages de la température
-  Réglages du temps
-  Temps / température +
-  Temps / température -

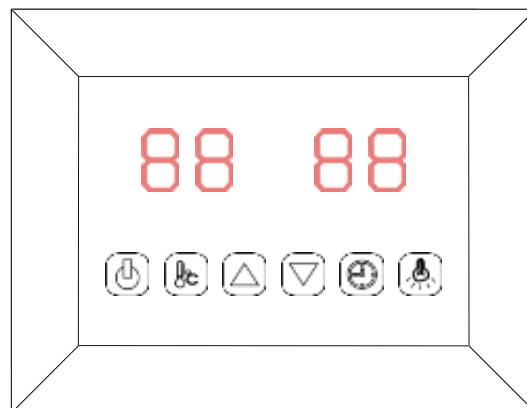

1) Mise en fonctionnement



Connecter l'alimentation à la prise de courant, la lumière sur l'écran commencera à clignoter.

Par la suite vous pourrez allumer les radiateurs à infrarouges, les lumières et la musique.

Appuyer sur  pour allumer l'écran et activer les radiateurs infrarouges, le temps est réglé automatiquement sur 99 minutes et la température interne de la cabine sera affichée sur l'écran.

Appuyer de nouveau sur  les radiateurs s'éteindront.



2) Réglages de la température

L'écran de gauche gère la température. En appuyant sur  il est possible de régler la température de 35 jusqu'à 60°C en appuyant sur les touches  /  ; intervalle= 1°C. Quand vous atteignez la température réglée les radiateurs s'éteignent automatiquement et se réactivent automatiquement quand la température est inférieure à 4°C comparé à celle que vous avez réglé.



N.B. La température de l'air maximum dans le cabine pourrait être inférieure à celle désirée. Cela dépend de la température externe de la cabine.

La température par défaut est de 40°C.

3) Réglages du temps

L'écran de droite gère la durée. En appuyant sur  il est possible de régler le temps de 5 à 99 minutes en appuyant sur les touches  /  ; intervalle= 1 minute. Quand le minuteur marque 00 les radiateurs s'éteignent automatiquement. Le temps par défaut est de 99 minutes.



4) Couleur de la lumière

Appuyer brièvement sur  pour régler la couleur désirée parmi les 7 couleurs disponibles et éteindre la lumière, appuyer longtemps sur  pour régler le mode cycle automatique qui changera les couleurs toutes les 5 secondes.

5) Mp3 player

Appuyer longtemps sur « M » pour activer le lecteur MP3. Il est possible de sélectionner entre plusieurs modes en appuyant brièvement sur la touche M : USB – Bluetooth – FM radio.

Mode USB ou Bluetooth:

Pour sélectionner une musique appuyer sur les touches  

et régler le volume (0-32) en appuyant longtemps sur les touches 

Appuyer sur  pour mettre en pause.



6) Mode radio FM

Appuyer longuement sur ►| pour rechercher les stations automatiquement (87.5MHZ-108MHZ), le système les sauvegardera.

Pour sélectionner les stations appuyer brièvement sur ◀◀/▶▶ et régler le volume (0-32) en appuyant longuement les touches 

Appuyer sur ►| pour mettre en pause.

Instructions d'utilisations

Boire beaucoup d'eau avant et après l'utilisation de la cabine à infrarouges.

Se sécher complètement

La température optimale de la cabine pour passer une belle séance est entre 35° et 60°c.

Après un réchauffement d'une heure maximum, la cabine devrait être éteinte et faire une pause d'au moins 30 minutes.

Après l'utilisation de la cabine il est conseillé de faire une douche tiède et relaxante.

Instructions pour l'entretien

Nettoyer la cabine avec une serviette en coton humide, essuyer avec une serviette propre et sèche.

Nettoyer la vitre avec un détergent pour les vitres et un chiffon humide.

Ne pas verser d'eau sur le panneau de contrôle ni le nettoyer avec un chiffon humide. Pour le nettoyer utiliser un chiffon légèrement humidifié et un peu de produit à vaisselle.

Ne pas utiliser de détergent chimique pour nettoyer la cabine à infrarouges.

Nous vous recommandons de vérifier les fixations des vices tous les 3 mois, afin d'éviter qu'elles se desserrent ou tombent.